

Nilko

Armários

The
Best Lockers!

Armários para
toda a vida.



40 Anos

Há 40 anos entregando as melhores soluções.



Qualidade



Segurança



Agilidade



Personalização



Segurança para os usuários, tranquilidade e organização para sua empresa.

Os Armários Nilko são únicos em qualidade e versatilidade.

São vários modelos, um para cada tipo de necessidade. Nossos exclusivos processos de fabricação contam com equipamentos de alta tecnologia e elevada qualidade de matérias-primas, garantindo assim a alta durabilidade e resistência de nossos produtos. Focada na segurança do usuário, a Nilko entrega soluções para as mais diversas demandas. Toda a linha de Armários Multiuso tem 5 anos de garantia contra defeitos de fabricação e efeitos iniciais de corrosão.

Tecnologias Construtivas

Para cada utilização, a Nilko tem tecnologia que se adequa perfeitamente à sua necessidade.

Aço



Máxima segurança e durabilidade.

Plástico

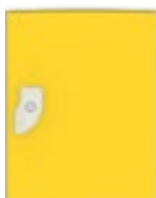

Alta resistência à corrosão em ambientes agressivos (úmidos, salinos ou quimicamente expostos).

Madeira

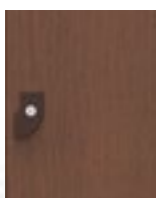

Armários de aço revestidos com laminado de madeira. Requite e estilo para seu ambiente.



VENTILAÇÃO

Abertura antipoeira para a circulação natural de ar por convecção, amenizando odores nos compartimentos.

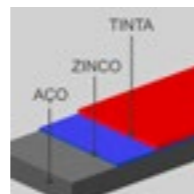

Zinco = 25 a 30 micras
Tinta = 70 a 100 micras

RESISTÊNCIA À CORROSÃO

Nossa chapa de aço recebe tratamento adicional de Zinco, o que proporciona elevada resistência à corrosão. Além disso, a pintura Epoxi-pó garante a durabilidade na proteção do aço.

* **Garantia de 5 anos contra defeitos de corrosão.**

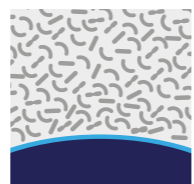

NANOTECNOLOGIA

Pintura eletrostática epóxi-pó com tecnologia bactericida eficaz contra fungos e germes. **Cuidado para sua saúde.**



OPÇÕES DE FECHADURAS

Vários tipos de trancamento (pág. 16). Mais segurança a sua escolha.



GARANTIA

A qualidade superior das matérias-primas e dos processos de fabricação garantem maior resistência e durabilidade de nossos produtos. Toda linha de armários possui 5 anos de garantia.

*Veja condições de garantia na pág. 35.

NK 3332



RESISTÊNCIA

Portas embutidas. Dobradiças com 5 pinos internos. Travamento em 3 pontos. Linguetas reforçadas. **Tranquilidade e segurança.**



TECNOLOGIA

Carregador USB (5V / de 1 à 1,5A)

Segue padrões e normas nacionais e internacionais necessárias para o perfeito funcionamento de uma instalação elétrica.

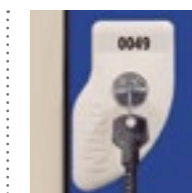

ESCUDO ANTIRRISCO

Incluso em todas as opções de armários com chave.

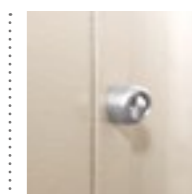

QUALIDADE

Batentes protetores de borracha. Peças individuais montadas com rebites de alumínio. **Maior resistência mecânica e flexibilidade na montagem.**



TECNOLOGIA EASY CLEAN

Pintura que facilita a limpeza e evita o acúmulo de sujeira.

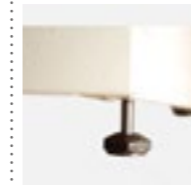

AJUSTÁVEL

Pés niveladores para pisos irregulares ou com desníveis, que garantem alinhamento perfeito.



SEGURANÇA

Reforço interno nas portas. Exclusivo sistema de dobra enrolada em todas as peças, eliminando arestas e pontos cortantes.

A Nilko apresenta sua linha Armários Multiuso, a maior gama de produtos do mercado internacional para os mais diversos clientes. Da grande indústria ao pequeno comércio, temos aqui o Armário ideal para você.



1 PORTA VERTICAL



Armário padrão 1 porta vertical NK 1301, NK 2301, NK 3301, NK 1331, NK 2331 e NK 3331: Cabideiro, 2 prateleiras internas, 2 ganchos e **trancamento triplo**.

| Modelo | NK 1301 | NK 1331 | NK 2301 | NK 2331 | NK 3301 | NK 3331 |
|--------------|---------|---------|---------|---------|---------|---------|
| Largura (L) | 300mm | 350mm | 600mm | 700mm | 900mm | 1050mm |
| Altura | 1820mm | | | | | |
| Profundidade | 450mm | | | | | |
| Peso | 23kg | 24kg | 39kg | 42kg | 55kg | 59kg |

2 PORTAS VERTICAIS



Armário padrão 2 portas verticais, NK 1302, NK 2302, NK 3302, NK 4302, NK 1332, NK 2332, NK 3332 e NK 4332: 1 prateleira interna, 2 ganchos e **trancamento triplo** nas portas (em cada compartimento).

| Modelo | NK 1302 | NK 1332 | NK 2302 | NK 2332 | NK 3302 | NK 3332 | NK 4302 | NK 4332 |
|--------------|---------|---------|---------|---------|---------|---------|---------|---------|
| Largura (L) | 300mm | 350mm | 600mm | 700mm | 900mm | 1050mm | 1200mm | 1400mm |
| Altura | 1820mm | | | | | | | |
| Profundidade | 450mm | | | | | | | |
| Peso | 24kg | 25kg | 41kg | 44kg | 58kg | 63kg | 78kg | 88kg |

Diferencial: Linha Multiuso mais larga para armazenar capacete de motociclista.

Armários conforme NR18 e NR 24: Norma Regulamentadora da Segurança e Saúde no Trabalho, com divisão para calçados e ganchos, respeitando o espaço previsto na lei para melhor acomodação dos pertences dos usuários.

Sistema Safe Locker: fecho com trancamento triplo com reforço nas portas e na lingueta para minimizar o risco de arrombamento.



Nesta instalação: NK 1334 + NK 1702 + NK 1906 + NK 1510. Cor: Laranja Rubi e Verde Fluorescente



Nesta instalação: NK 3302 + NK 1603 + NK 2702 + NK 1510 + NK 2334. Cor: Laranja Rubi / Vermelho / Azul / Azul Fluorescente / Cinza



3 PORTAS VERTICAIS



NK 1303



NK 2303



NK 3303



Cor: Azul

| | | | | | | |
|--------------|---------|---------|---------|---------|---------|---------|
| Modelo | NK 1303 | NK 1333 | NK 2303 | NK 2333 | NK 3303 | NK 3333 |
| Largura (L) | 300mm | 350mm | 600mm | 700mm | 900mm | 1050mm |
| Altura | 1820mm | | | | | |
| Profundidade | 450mm | | | | | |
| Peso | 23kg | 25kg | 40kg | 43kg | 56kg | 61kg |

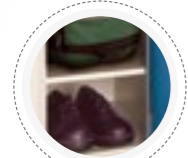

Prateleira opcional, consulte um vendedor.

4 PORTAS VERTICAIS



NK 2304



NK 3304



NK 4304



Cor: Amarelo

| | | | | | | | | |
|--------------|---------|---------|---------|---------|---------|---------|---------|---------|
| Modelo | NK 1304 | NK 1334 | NK 2304 | NK 2334 | NK 3304 | NK 3334 | NK 4304 | NK 4334 |
| Largura (L) | 300mm | 350mm | 600mm | 700mm | 900mm | 1050mm | 1200mm | 1400mm |
| Altura | 1820mm | | | | | | | |
| Profundidade | 450mm | | | | | | | |
| Peso | 24kg | 26kg | 41kg | 45kg | 57kg | 64kg | 82kg | 84kg |



Nesta instalação: NK 1102 + NK 2302 + NK 2304 + NK 1906 + NK 1510. Cor: Azul e Azul Fluorescente



Diferencial: Linha Multiuso mais larga para armazenar capacete de motociclista.



5 PORTAS VERTICAIS

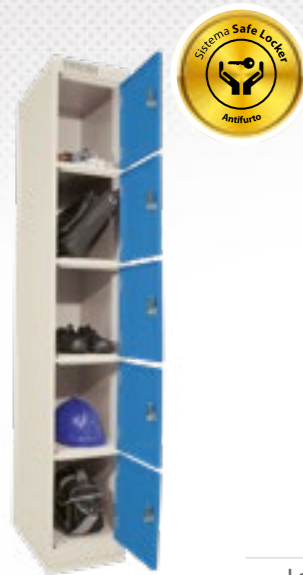

NK 1305



NK 2305

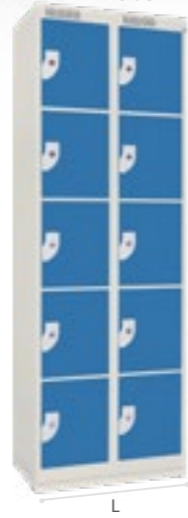

NK 3305

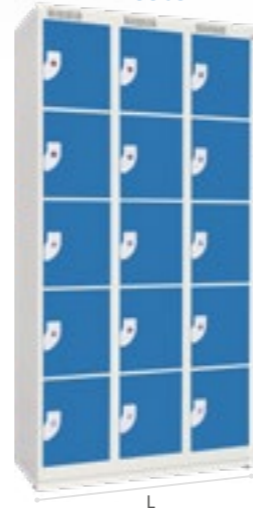

Cor: Azul Fluorescente

| Modelo | NK 1305 | NK 2305 | NK 3305 |
|--------------|---------|---------|---------|
| Largura (L) | 300mm | 600mm | 900mm |
| Altura | | 1820mm | |
| Profundidade | | 450mm | |
| Peso | 25kg | 42kg | 58kg |

6 PORTAS VERTICAIS



NK 1306



NK 2306



NK 3306



Cor: Verde Escuro

| Modelo | NK 1306 | NK 2306 | NK 3306 |
|--------------|---------|---------|---------|
| Largura (L) | 300mm | 600mm | 900mm |
| Altura | | 1820mm | |
| Profundidade | | 450mm | |
| Peso | 25kg | 43kg | 62kg |



Nesta instalação: NK 1310 + NK 3705. Cor: Azul

ARMÁRIOS MULTIUSO MINI

Disponíveis nas versões simples, duplos e triplos.



NK 1311



NK 2312



NK 3313



Cor: Cinza / Azul / Amarelo

| Modelo | NK 1311 | NK 1312 | NK 1313 | NK 2311 | NK 2312 | NK 2313 | NK 3311 | NK 3312 | NK 3313 |
|--------------|---------|---------|---------|---------|---------|---------|---------|---------|---------|
| Largura (L) | | 300mm | | | 600mm | | | 900mm | |
| Altura | | | | | 965mm | | | | |
| Profundidade | | | | | 450mm | | | | |
| Peso | 13kg | 13kg | 14kg | 22kg | 22kg | 23kg | 32kg | 32kg | 33kg |
| Nº de Portas | 1 | 2 | 3 | 2 | 4 | 6 | 3 | 6 | 9 |

ARMÁRIOS MULTIUSO JUNIOR

NK 1705



NK 2705



NK 3705



Cor: Azul Sky

| Modelo | NK 1705 | NK 2705 | NK 3705 |
|--------------|---------|---------|---------|
| Largura (L) | 300mm | 600mm | 900mm |
| Altura | | 1400mm | |
| Profundidade | | 450mm | |
| Peso | 19kg | 32kg | 46kg |

ARMÁRIO MÚLTIPLO

Armário Múltiplo com vários tamanhos de portas, para guardar os mais diversos tipos de pertences. Ideal para academias, bancos e locais públicos.

NK 3314



NK 4314

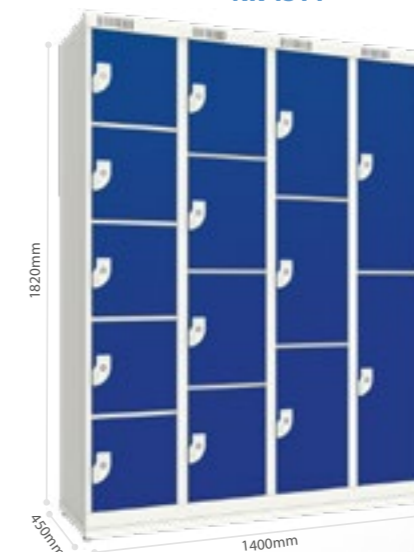

Cor: Azul

A linha de Armários para Uso Específico foi criada de acordo com as demandas de nossos clientes, visando atender às necessidades específicas em todos os detalhes e atendendo às normas trabalhistas brasileiras.

ARMÁRIOS PROFISSIONAIS - CONFORME NR 18 e 24

Normas Regulamentadoras da Segurança e Saúde no Trabalho. Indicados para ambientes insalubres, indústrias, construtoras, comércio e todas as empresas homologadas pelo Ministério do Trabalho. Possuem divisões que separam o uniforme de trabalho da roupa pessoal, além de compartimentos para materiais de EPI.

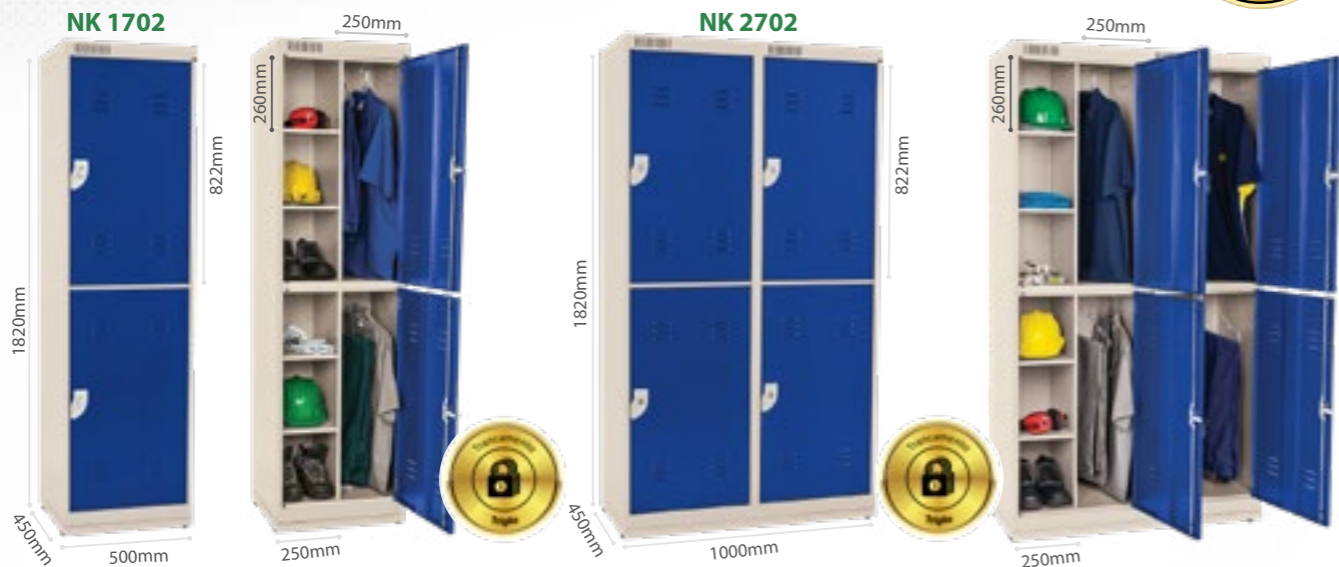

NK 1719
(Distribuidor Simples)
250mm 250mm



NK 2719
(Distribuidor Duplo)
250mm 250mm



- A linha 2 em 1 de Armários Distribuidores permite que o usuário tenha acesso a seu uniforme de trabalho e as roupas do dia a dia;
- Armários de uso individual com divisória que isola a roupa limpa (compartimento para uniformes fornecidos pela empresa);
- Base elevada opcional.

Sistema Safe Locker: fecho com **trancamento triplo** com reforço nas portas e na lingueta para minimizar o risco de arrombamento.

ARMÁRIOS COM COMPARTIMENTOS LARGOS

Ideais para armazenar itens grandes, como malas em aeroportos ou grande quantidade de objetos pessoais.



Cor: Verde Fluorescente / Laranja Rubi / Amarelo

ARMÁRIOS DISTRIBUIDORES E COLETORES

Armários inteligentes que eliminam a necessidade de um funcionário para distribuir e coletar uniformes, EPIs, materiais de uso comum ao trabalho, ferramentas, planos de aula, tablets ou qualquer item de utilização de seus clientes ou funcionários.



NK 2004 (Armário tipo coletor pequeno) **NK 1401** (Armário tipo coletor) **NK 2401** (Armário tipo coletor) **NK 1410** (Armário Distribuidor) **NK 2410** (Armário Distribuidor) **NK 1420** (Armário Distribuidor) **NK 2420** (Armário Distribuidor)

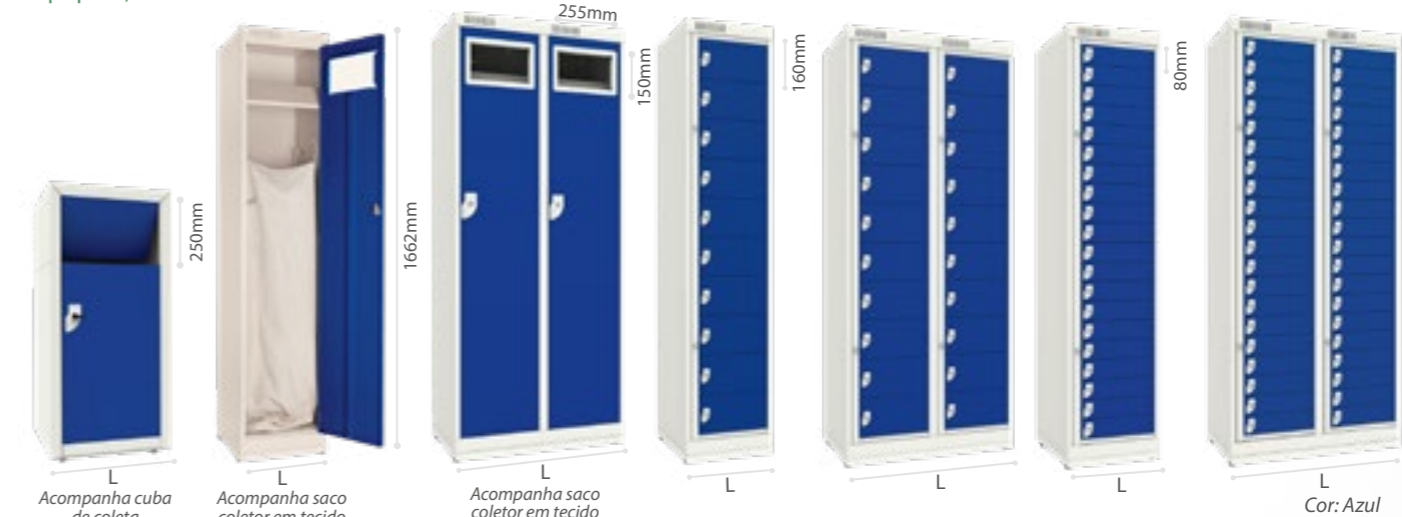

| Modelo | NK 2004 | NK 1401 | NK 2401 | NK 1405 | NK 2405 | NK 1410 | NK 2410 | NK 1415 | NK 2415 | NK 1420 | NK 2420 |
|--------------|---------|---------|---------|---------|---------|---------|---------|---------|---------|---------|---------|
| Largura (L) | 500mm | 380mm | 760mm | 380mm | 760mm | 380mm | 760mm | 380mm | 760mm | 380mm | 760mm |
| Altura | 1080mm | | | | | 1820mm | | | | | |
| Profundidade | 450mm | | | | | | | | | | |
| Peso | 40kg | 22kg | 39kg | 26kg | 48kg | 29kg | 53kg | 33kg | 61kg | 37kg | 70kg |
| Nº de Portas | 01 | 01 | 02 | 05 | 10 | 10 | 20 | 15 | 30 | 20 | 40 |

Armários conforme NR 36, Normas Regulamentadoras da Segurança e Saúde no Trabalho, indicados para ambientes insalubres. Possuem cabines coletoras e/ou divisórias distribuidoras.

ARMÁRIOS COLETORES



Coleta rápida
As roupas já utilizadas são colocadas diretamente no coletor, facilitando o processo.



Coleta rápida
O pessoal encarregado pela manutenção retira os uniformes do coletor de roupa de forma simples.

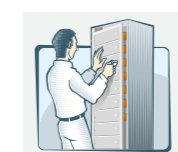

Porta de serviço
Permite acesso a todos os compartimentos, o que facilita inspeção e troca.



Carregamento único
Com apenas uma operação, todos os compartimentos são carregados, agilizando este processo.

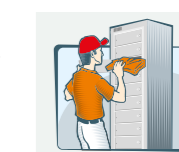

Retirada personalizada
Compartimentos individuais garantem a retirada das roupas de cada profissional, sem possibilidade de trocas.

TOTEM PARA ÁLCOOL EM GEL

O totem para álcool em gel possui acionamento por meio de pedal mecânico, evitando o contato direto. Ideal para ambientes com alto fluxo de pessoas (recepções, portarias, mercados, etc.)



*Para mais informações sobre customização, favor consultar nossos vendedores. *Não acompanha o álcool em gel, apenas totem e dispenser vazio.





ARMÁRIO ESCRITÓRIO / PROFESSOR

Com uma linha de produtos direcionada a escolas, escritórios e arquivos em geral, a Nilko oferece soluções inteligentes para a organização de diversos ambientes. Os professores fizeram do Armário com portas verticais sobrepostas Nilko um grande sucesso. Com eles, os mestres podem organizar seus materiais, roupas e acessórios com rapidez e praticidade.



Armário com 5 prateleiras e 4 suportes para pastas suspensas.

Cor: Azul

ARMÁRIO ARQUIVO

Possui 4 gavetas deslizantes e trancamento frontal. Desenvolvido para guardar documentos, tanto pessoais quanto em redes bancárias.



ARMÁRIO CAFÉ

Com tampa superior fabricada em aço inox, é ideal para sobrepor garrafas térmicas e guardar utensílios nos compartimentos internos.



Cor: Verde Claro / Azul / Marrom Terracota

ARMÁRIO LIMPEZA

Ideal para armazenar produtos de limpeza, possui divisórias diferenciadas na vertical superior, que permitem a guarda de escadas, vassouras, baldes, aspirador de pó e demais utensílios de limpeza. Conta ainda com outras prateleiras do lado direito para guardar produtos de limpeza.

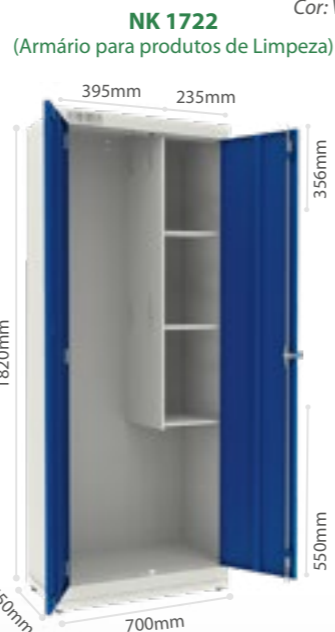

Cor: Verde Fluorescente e Azul

ARMÁRIOS PARA CONDOMÍNIOS

A Nilko desenvolve produtos que facilitam o dia a dia no seu condomínio. Os Armários Nilko são ideais para correspondências e para organizar a vida dos moradores. Transforme seu condomínio e deixe tudo mais bonito, prático e funcional com Armários Nilko.

ARMÁRIO CORRESPONDÊNCIA



Cor: Azul

ARMÁRIO GARAGEM

Ideal para manter sua casa mais organizada, evitando que itens de pertence pessoal como brinquedos, mochilas, ferramentas e outros fiquem espalhados pelos cantos.



Cor: Azul

ARMÁRIO MADEIRA (Laminado)

Nas versões duplo com 8 portas e triplo com 9 portas, os Armários são fabricados em aço pré-zincado com portas e revestimentos externos em laminado estrutural de alta pressão resistente a manchas, umidade e calor, dobradiças reguláveis para perfeito alinhamento das portas e pés niveladores para eventuais áreas que possuem desníveis no piso.



Disponível nas cores:



Marfim



Sucupira

ARMÁRIO FERRAMENTAS

O Armário de Ferramentas Nilko conta com um exclusivo sistema de encaixe para organizar suas ferramentas nas melhores posições, nichos modulares para pequenos objetos como porcas e parafusos, além de uma prateleira inferior com um ótimo tamanho, aproveitando ao máximo o espaço disponível no Armário.



Imagem meramente ilustrativa - *Ferramentas não inclusas*

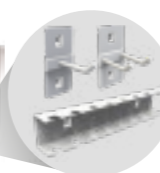

Kit de Encaixe
20 Encaixes de 1 gancho
10 Encaixes de 2 ganchos
05 Encaixes para chaves
*Itens de fábrica

Suporta até:
10Kg por porta, distribuídos uniformemente.
20Kg distribuídos uniformemente entre os compartimentos do corpo do Armário.



Cor: Marrom Terracota



ARMÁRIOS PARA PEQUENOS VOLUMES

Ideais para lugares de muita circulação e que necessitam de segurança, armazenam pequenos volumes como carteiras, celulares, chaves, itens de higiene pessoal, entre outros objetos.

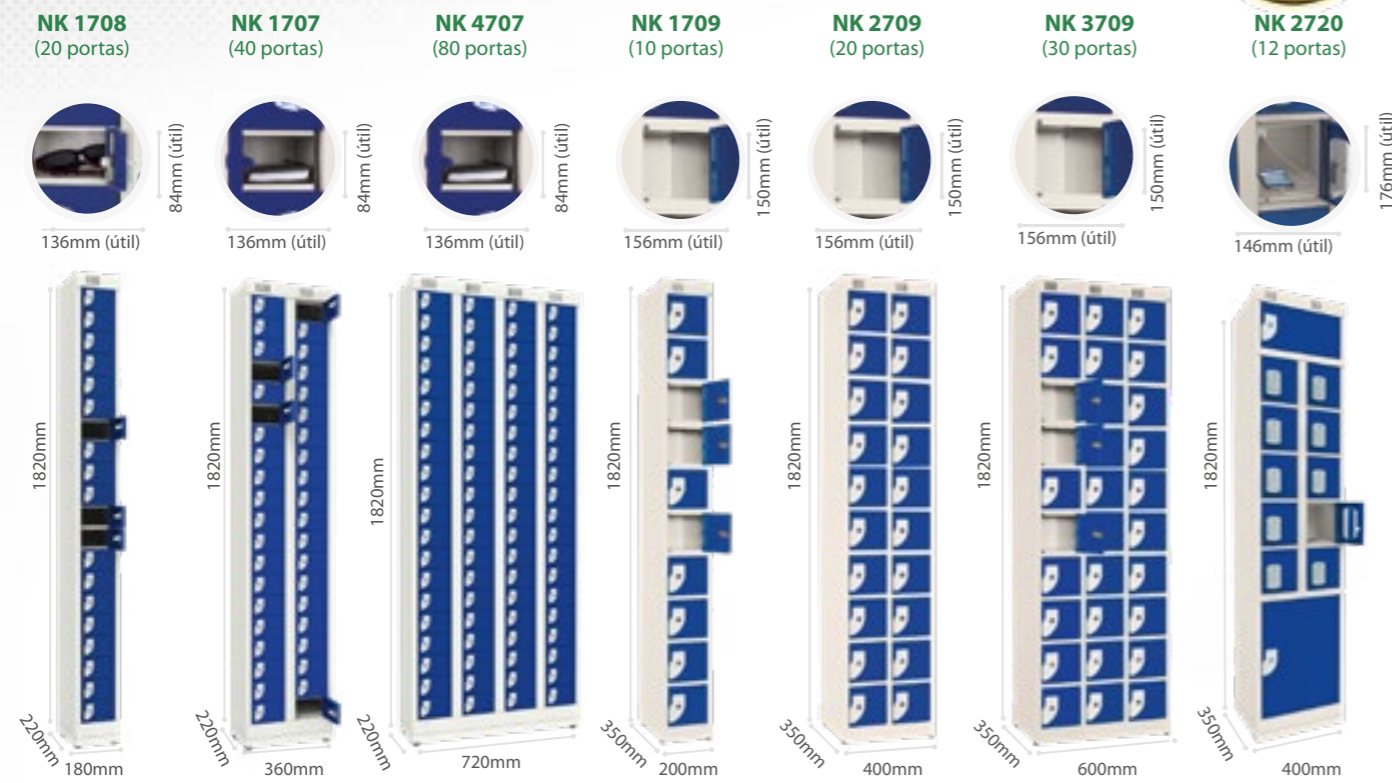

Cor: Azul

ARMÁRIOS DE PAREDE PARA PEQUENOS VOLUMES



Cor: Azul

| Modelo | NK 2707 | NK 2729 | NK 3729 |
|-----------------------|--------------|---------------|---------------|
| Largura | 720mm | 400mm | 600mm |
| Altura | 941mm | 935mm | 935mm |
| Profundidade | 220mm | 350mm | 350mm |
| Peso | 28kg | 19kg | 28kg |
| Nº de Portas | 40 | 10 | 15 |
| Medida das Portas LxA | 136mm x 84mm | 156mm x 150mm | 156mm x 150mm |

Para os modelos NK 1709 / NK 2709 / NK 3709 / NK 2720 / NK 2729 / NK 3729 é opcional a personalização de conexão USB e tomada de 3 pinos.

ESTES ARMÁRIOS SÃO IDEAIS PARA:



Celulares | Carteiras | Itens de Higiene



Kit Higiene Bucal opcional para modelos 1709, 2709, 3709, 2729 e 3729.

NK 2005

ARMÁRIOS INTELIGENTES

Qualquer seja a sua ideia ou necessidade, a Nilko produz a solução ideal. Desenvolvemos uma linha completa de soluções eletrônicas para sua utilização e também possuímos um departamento técnico de engenharia pronto para adaptar nossos armários a sua necessidade.

ARMÁRIO BIOMÉTRICO

Sistema de abertura e fechamento de porta com um simples cadastramento de digital. Basta o usuário apertar um botão para cadastrar sua digital e o sistema reconhece sua biometria, memoriza e vincula a uma porta. Após a utilização, a digital é apagada e a porta é liberada para utilização de outro usuário. Sistema sem necessidade de wi-fi ou internet, que pode ser usado por qualquer pessoa em qualquer lugar.

ARMÁRIO DELIVERY

Sistema de trancamento eletrônico delivery possibilita o cadastramento de uma senha fixa ou rotativa. Na opção rotativa, para comércios onde o cliente faz a compra via web e retira na loja, o vendedor cadastra uma senha e repassa ao cliente, dando acesso ao compartimento e a mercadoria. Essa opção é simples e fácil de ser compreendida pelo usuário, recebendo a senha de sua porta pelo setor responsável e depois indo até a loja física para retirar o produto/pedido.

ARMÁRIO CRACHÁ

Sistema de trancamento eletrônico com ativação por cartão de cracká e utilização única. O usuário dá entrada com o seu cracká e o sistema libera uma porta. Após o uso, abrindo a porta o sistema desvincula a porta do usuário, permitindo que outra pessoa utilize a porta, não sendo necessário acesso a rede ou administração por servidor.

ARMÁRIO GESTÃO DE USUÁRIO

Sistema de trancamento eletrônico com administração via central e conexão com internet através de placa mãe controladora, podendo ser equipado com vários tipos de veículos de entrada de informação como painel numérico, sensor RFID, visor de LCD e habilitado para interagir com servidores para abertura remota de aplicativos e sistemas administrativos.

Cor: Azul

ARMÁRIO ESTÁDIO

O exclusivo Armário Estádio oferece um design completo, com assento em madeira e acabamento envernizado, espaço superior para armazenar roupas e demais produtos com segurança, suporte para deixar à mostra uniformes e roupas em geral, além de um baú com amplo espaço para guardar utensílios dos mais diversos tamanhos.



Cor: Azul



Nesta instalação: NK 1712 + NK 1906 Cor: Azul / Amarelo

Possuímos uma vasta linha de modelos de trancamento e fechaduras, visando trazer conforto e praticidade para seus usuários.

OPÇÕES DE FECHADURAS CONVENCIONAIS

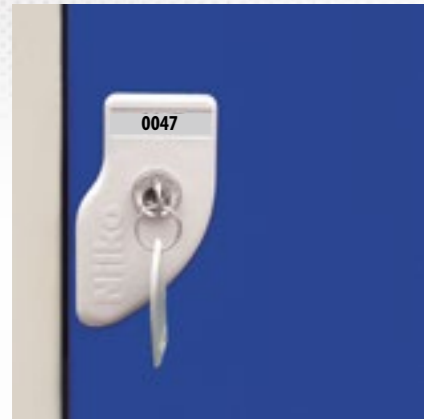

CHAVE PADRÃO
Com exclusivo sistema em que a chave só é liberada quando a fechadura estiver na posição fechada. Na posição aberta a chave fica retida.



FECHO CADEADO PADRÃO NILKO
Possui sistema de trancamento com reforço interno antivandalismo, garantindo a segurança para os pertences do usuário. **Cadeado não incluso.*



**Os fechos chave padrão e cadeado padrão Nilko não possuem custo adicional. *Cadeado não incluso.*

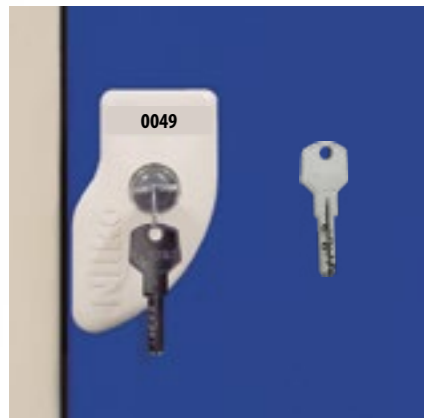

FECHO MULTIPONTO
Exclusiva chave multiponto, muito mais resistente a fraudes e cópias indevidas.



FECHO TROCA MIOLO
Possui chave-mestra para abertura dos compartimentos e chave de manutenção da fechadura em caso de perda ou extravio da chave do usuário.



FECHO CREMONA
Fechadura com travamento triplo na parte interna, que proporciona maior segurança. Maçaneta T na parte externa, com acabamento cromado.

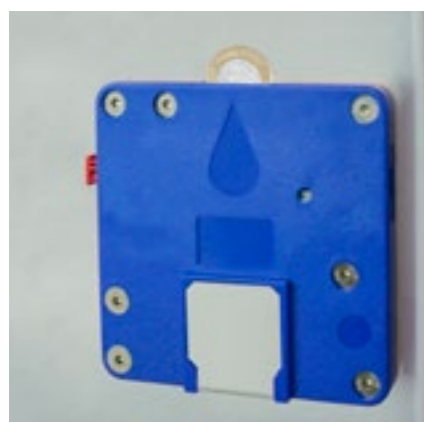

Vista interna

FECHO COM FICHAS E MOEDAS

Através da inserção de uma ficha ou moeda, o usuário guarda seus pertences e o armário libera a chave. Na retirada dos pertences, assim que a chave for inserida, a moeda ou ficha são devolvidas, evitando assim a excessiva perda de chaves que acontece em ambientes de alta rotatividade de usuários.



Vista externa



GARANTIA
Todos os fechos Nilko possuem 1(um) ano de garantia.



SOLUÇÕES DE FECHADURAS ESPECIAIS SEM CHAVE



FECHO CLICK
Sistema de fechamento simples, com apenas um toque a porta do Armário fecha.



FECHO PUXADOR
Sistema de fechamento embutido que facilita a abertura da porta, dispensa o uso de chaves e não compromete a estética do produto.

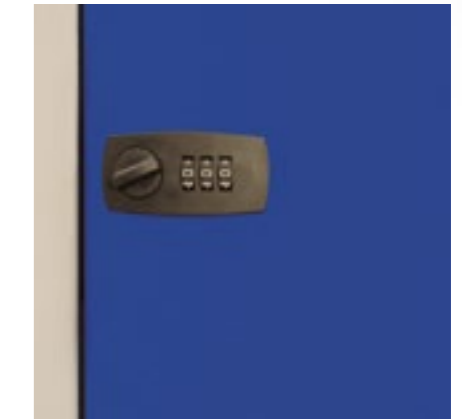

FECHO COM CÓDIGOS SEM CHAVE MESTRA
(Giratório)



FECHO CÓDIGO NUMÉRICO (MECÂNICO)
O trancamento da porta ocorre pela escolha da senha no painel. Os números não precisam respeitar a ordem digitada. Por exemplo: se foi digitado 123, o armário também abrirá com 321 (válida a escolha e não a ordem).
• Senha cadastrada pelo usuário;
• Dispensa o uso de pilhas;
• Chave-mestra para gerenciamento / esquecimento.



FECHO ELETRÔNICO
Fecho com sistema de senha de acesso eletrônico fixa ou rotativa. Acompanha chave mestra (token) para o caso do usuário que perder sua senha e bateria de emergência, para o caso do esgotamento das baterias internas.
• Opção senha fixa: cadastrada previamente pelo administrador das portas.
• Opção senha rotativa: cadastrada pelo usuário a cada abertura da porta.

OPCIONAIS



CADEADOS COM CÓDIGO-SEGREDO

Os cadeados com código - segredo garante segurança de seus pertences no armário.



PULSEIRAS

Evita perda e facilita no cuidado com a chave. (Fabricada em silicone).

FECHO AMERICANO

A linha de Armários Nilko conta com o sistema de fecho estilo Americano, produto exclusivo dentro do mercado nacional. Além de moderno, o fecho Americano é extremamente robusto e garante maior segurança ao usuário.



Nesta instalação: NK 2302 + NK 2304 Cor: Vermelho / Azul Fluorescente / Verde / Amarelo



CORES DE PORTA

Para a melhor customização dos Armários, de acordo com as cores de sua empresa, oferecemos a maior gama de cores do Brasil para personalização das portas, sem custo adicional.

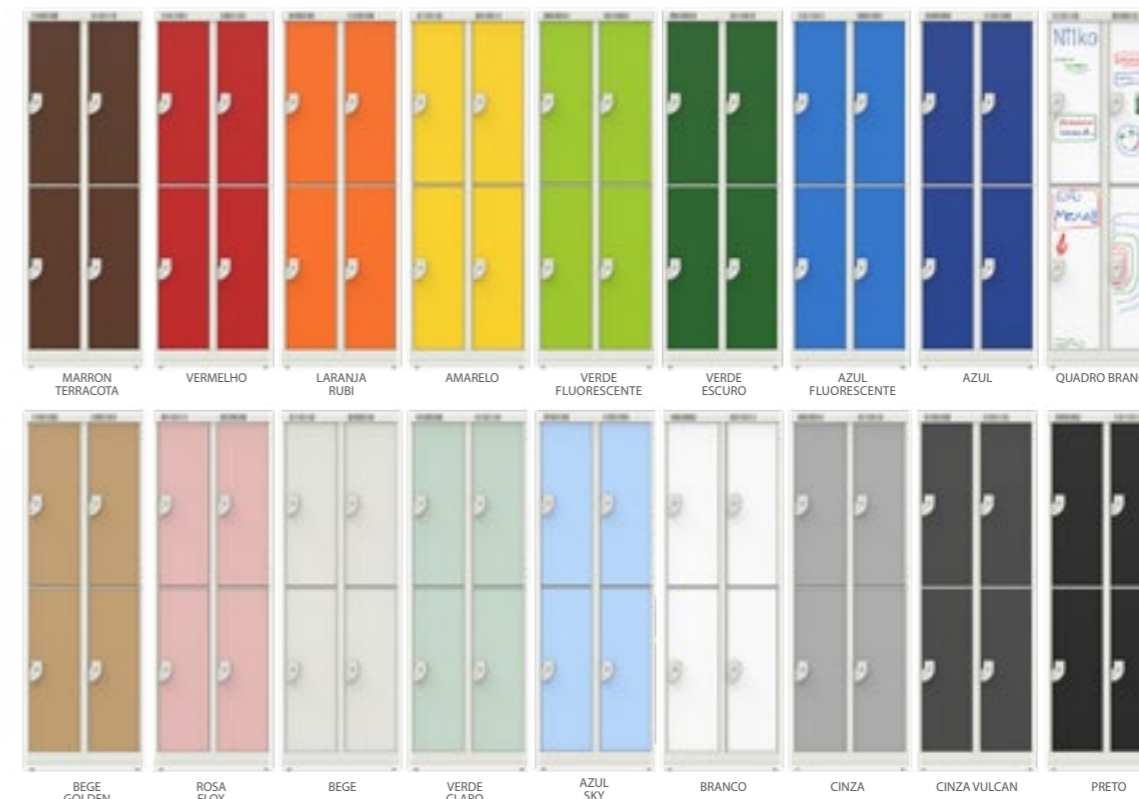

*É possível escolher até 3 cores de portas por pedido sem custo adicional.

*Cores ilustrativas, podendo haver divergência nas cores dos produtos comercializados. Recomendamos que solicite as amostras físicas junto a fábrica ou através do vendedor mais próximo da sua região.

CORES DE CORPO

A personalização do corpo do Armário é outro grande diferencial da Nilko. Além das cores padrão bege ou preto que não tem custo adicional, é possível personalizar o corpo do seu Armário com todas as cores da nossa paleta (consulte o vendedor para esta opção).



Bege (padrão)



Preto (padrão)

*Somente as cores padrão de corpo não possuem custo adicional.



SEGURANÇA

Travamento interno do fecho americano.

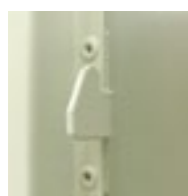

NK 2302



Cor: Azul

PRATICIDADE

O sistema embutido na porta permite a passagem mais segura dos usuários por corredores estreitos, sem risco de esbarrarem nos fechos e cadeados.



QUALIDADE

Fabricado em aço inox, o fecho estilo americano é extremamente robusto e deve ser utilizado com cadeado-chave ou cadeado-segredo.



(Cadeado não incluso)

RESISTÊNCIA

A porta possui sistema multiponto de travamento para maior segurança, o que dificulta o vandalismo.



ROBUSTEZ

Sistema de travamento embutido na estrutura do armário, tornando-o inviolável.



(Vista interna)

EXCLUSIVIDADE

Produto exclusivo no mercado brasileiro, protegido por patente requerida.



Para modelos de armários compatíveis com este fecho, consulte a fábrica.

CUSTOMIZAÇÃO



VENTILAÇÃO

As opções para sistema de ventilação extra nas portas dos Armários Nilko não agregam custo adicional.



VENEZIANA



Ideal para qualquer necessidade, é a solução tradicional de ventilação extra.

Cor: Cinza

VENEZIANA RETRÔ



Sistema de ventilação arredondada que facilita a entrada de ar, tornando o compartimento arejado.

Cor: Rosa Flox

VENTILAÇÃO REDONDA HORIZONTAL



Melhora a circulação interna de ar, mantendo a harmonia no design do conjunto.

Cor: Verde Claro

VENTILAÇÃO QUADRADA HORIZONTAL

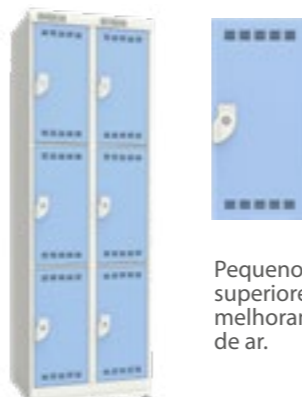

Pequenos retângulos superiores e inferiores melhoram a circulação de ar.

Cor: Azul Sky

VENTILAÇÃO REDONDA VERTICAL 13.5

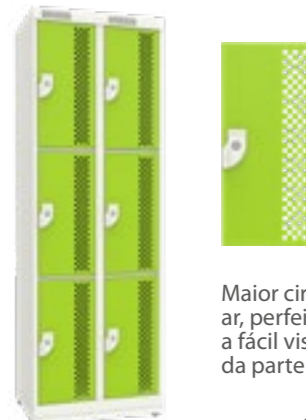

Maior circulação de ar, perfeita para a fácil visualização da parte interna.

Cor: Verde Fluorescente

VENTILAÇÃO REDONDA VERTICAL 5.5



Maior discricão interna, sem abrir mão da circulação de ar entre os compartimentos.

Cor: Laranja Rubi

VENTILAÇÃO REDONDA



Design diferenciado e sofisticado, contribuindo para uma ventilação adequada dentro dos compartimentos.

Cor: Amarelo

VENTILAÇÃO QUADRADA 6.2



Pequenos quadrados superiores e inferiores que, além de tornar o armário mais bonito, melhoram a circulação de ar.

Cor: Marrom Terracota

VENTILAÇÃO PERSONALIZADA

A Nilko personaliza a perfuração de portas do seu Armário da maneira que sua empresa deseja, deixando tudo mais organizado, bonito e com melhor circulação de ar.



Cor: Verde e Verde Fluorescente



LOGOTIPO DO CLIENTE



Cor: Vermelho

NOME DO CLIENTE

OPÇÕES DE FECHAMENTO LATERAL

Para tornar o ambiente esteticamente visual e mais bonito, a Nilko disponibiliza 3 opções de fechamento lateral para Armários simples, duplos ou triplos, da Linha Multiuso, Específico e Profissional. Todas podem ser através de fechamento liso em chapa de aço, espelho ou personalizado através da impressão UV.

FECHAMENTO EM CHAPA DE AÇO



Fabricado em aço galvanizado, com pintura Epóxi-pó 3 em 1. Ideal para clientes que gostam de manter o ambiente mais harmônico e bonito.

FECHAMENTO EM ESPELHO



Estrutura fabricada em aço galvanizado na cor bege padrão com espelho em sobreposição, tornando o ambiente mais amplo.

FECHAMENTO EM IMPRESSÃO UV



Estrutura do fechamento lateral na cor bege padrão, podendo ser personalizada através da impressão UV, com arte enviada ou aprovada pelo cliente.

Cor: Azul

IDENTIFICAÇÃO

Identificar as portas dos Armários de acordo com cada usuário agora ficou mais fácil. A Nilko disponibiliza algumas opções que facilitam o dia a dia de quem usa.

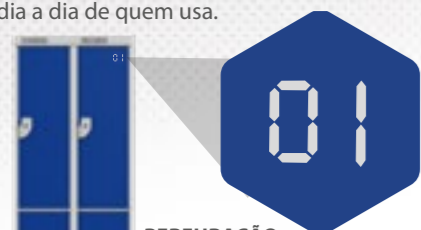

PERFURAÇÃO NUMÉRICA NA PORTA

Permite a fácil identificação da porta utilizada pelo usuário. Por ser perfurada, dispensa a utilização de etiquetas externas ou adesivos, que podem ser danificados com o tempo.

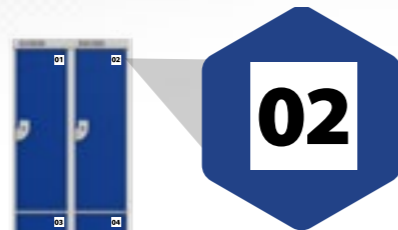

PLACAS NUMÉRICAS

Identificação numérica através de placas fixadas nas portas permitem que o administrador e o usuário tenham um controle mais específico sobre o uso dos Armários. As placas podem ser desenvolvidas conforme a necessidade do cliente.



CHAVEIROS NILKO

Para auxiliar a identificação das portas inclua também nossos chaveiros numerados.

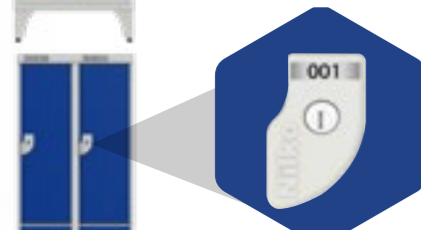

NUMERAÇÃO NO ESCUDO

Adesivos fixados ao escudo que possibilitam a utilização de qualquer sequência numérica, de acordo com cada necessidade do cliente.

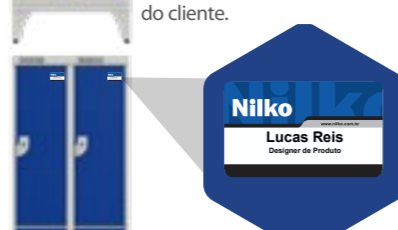

CARTÃO

As portas dos armários podem ser preparadas para receber uma placa de identificação no formato cartão ou etiqueta, conforme padrão de sua empresa. Essas placas serão dimensionadas conforme o tamanho desejado.



OPCIONAIS

Os Armários Nilko podem receber opcionais para completar e facilitar a vida do usuário.



Visor de policarbonato



Porta-objeto grande



Porta-objeto pequeno



Toalheiro interno
(linha 500mm)



Carregador USB
Para carregar telefones e outros dispositivos portáteis. (5V / de 1A à 1,5A)



Tomada 3 Pinos
Padrão nacional, regulamentado dentro das normas. (Máx. 10A - 250V~)

Integração elétrica conforme a Norma NBR 5410 (sistema de proteção contra surtos e choques).

LINHA NK 1100 - CHAPÉU (COBERTURA SUPERIOR)

O chapéu evita o acúmulo de sujeiras e água em cima do Armário, aumentando sua vida útil. Serve também para evitar que os usuários deixem pertences ou objetos pesados que danifiquem a estrutura do Armário.



| Produto | Dimensões (L x A x P) |
|---------|-----------------------|
| NK 1101 | 300 x 230 x 450mm |
| NK 1102 | 600 x 230 x 450mm |
| NK 1103 | 900 x 230 x 450mm |
| NK 1104 | 1200 x 230 x 450mm |
| NK 1121 | 500 x 230 x 450mm |
| NK 1122 | 1000 x 230 x 450mm |
| NK 1141 | 380 x 230 x 450mm |
| NK 1142 | 760 x 230 x 450mm |
| NK 1151 | 350 x 230 x 450mm |
| NK 1152 | 700 x 230 x 450mm |
| NK 1153 | 1050 x 230 x 450mm |
| NK 1154 | 1400 x 230 x 450mm |

EXAUSTÃO FORÇADA

Nesta configuração do produto ocorre a circulação forçada de ar, que cruza todos os compartimentos do armário, permitindo que os pertences guardados fiquem bem arejados, aumentando assim o nível de higiene do ambiente como um todo.

Fluxo de ar



TIPOS DE PÉS E ACABAMENTOS

NK 1511 (Pé elevado)



Pé elevado em aço inox para armários quádruplos. Garantia de 5 anos contra defeitos de pintura e corrosão. *Para ambientes/locais de instalação aprovados pela Nilko. *Consulte a fábrica para configurações diferenciadas.

NK 1510 (Pé elevado)



Pé elevado em aço inox para armários simples, duplos e triplos. Garantia de 5 anos contra defeitos de pintura e corrosão. *Para ambientes/locais de instalação aprovados pela Nilko.

(Pé nivelador)



Todos Armários Nilko possuem pés niveladores inclusos para ajuste em pisos irregulares e desníveis. Recomenda-se base de concreto para aumento da vida útil dos Armários.

NK 1215 (Rodapé)



O rodapé é ideal para customização do seu Armário, além de fornecer um ótimo acabamento, também é possível removê-lo facilmente para limpeza do ambiente. Também disponível em aço Inox.

NK 1210 (Fixação na parede)



O sistema de fixação dos Armários Nilko serve para posicionar e customizar o ambiente conforme sua necessidade. Nosso suporte permite as mais diversas aplicações com design e segurança.

BASE ELEVADA COM ASSENTO

Bases modelos NK 1600 e NK 1900 não estão disponíveis para os modelos NK 1707, NK 1708 e NK 1709.

NK 1600 (Madeira de lei ou madeira ecológica)

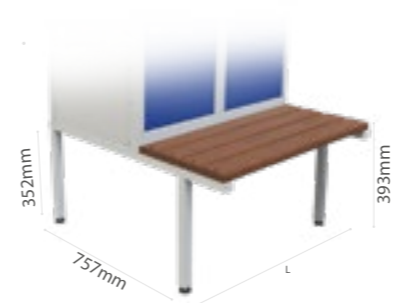

- Madeiras disponíveis
- Madeira ecológica
 - Madeira de lei

NK 1900 (Aço galvanizado)

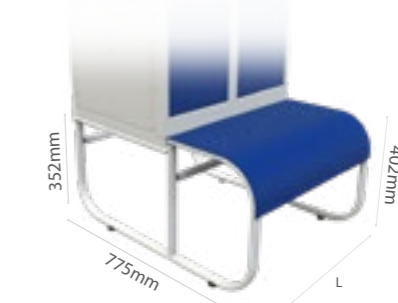

* Para as bases / pés fabricados em aço inox, garantia estendida de 5 anos contra defeito de pintura ou corrosão.

BANDEJA MODULAR

O sistema de bandejas modulares permite a divisão do Armário conforme sua necessidade, podendo ser facilmente mudada de posição para guardar todos os tipos e tamanhos de pertences.



Nesta instalação: NK 3302. Cor: Azul

DESIGN INCOMPARÁVEL, SEGURANÇA GARANTIDA E RESISTÊNCIA SURPREENDENTE.

A linha de Armários Plásticos Nilko foi criada para levar mais resistência, durabilidade e flexibilidade para seus ambientes. Com produtos que atendem às normas NR 18 e NR 24, têm compartimentos que permitem a separação entre roupa suja e limpa. Cada módulo possui um design impecável, bandejas móveis e práticas, suporte para cabides, além de sistema de ventilação eficiente. E tudo isso com 5 anos de garantia, que só a Nilko oferece.

MUITO MAIS QUALIDADE E TECNOLOGIA.

A linha de Armários em ABS de alto impacto Nilko veio para revolucionar o mercado. Exclusivo processo de fabricação com aditivos anti UV e NOBAC, que oferecem maior proteção contra os raios solares e mantém o produto sem cheiro, livre de mofo e bactérias (Proteção 3 em 1). Locais úmidos, com maresia ou que precisam de constante higienização com produtos químicos são ideais para receber esta linha.



Um novo conceito em Armários.



Antimofo, antibactéria e sem cheiro

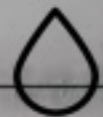

Textura Easy Clean, lavável (resistente a químicos)



5 anos de garantia



Proteção UV



Material ABS ecologicamente correto

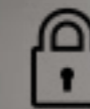

Sistema de segurança: itens de bloqueio em inox (lingueta, trava e pinos)

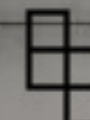

Modular (Horizontal e vertical)

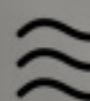
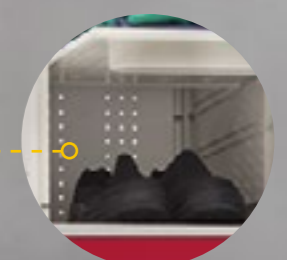

Sistema de ventilação (Air Flow)

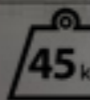

45 Kg por módulo



Fixação em parede

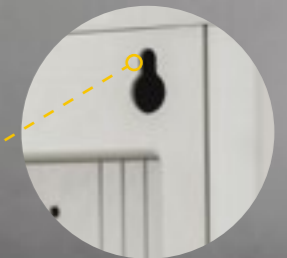

Estabilidade: Sistema de pés niveladores

Nesta instalação: NK 2364 Cor: Azul



VANTAGENS E DIFERENCIAIS EXCLUSIVOS

Os Armários Plásticos Nilko são únicos e exclusivos, tendo como principais vantagens a resistência, a modularidade, o design moderno e elegante, o espaço amplo, a grande versatilidade de aplicação. Além disso, o grande diferencial do produto é sua resistência à corrosão. Isso permite seu uso em ambientes agressivos, com presença de salinidade ou com uma constante necessidade de limpeza e higienização, pois são totalmente laváveis.

LINHA DE MÓDULOS SIMPLES



LINHA DE MÓDULOS DUPLO

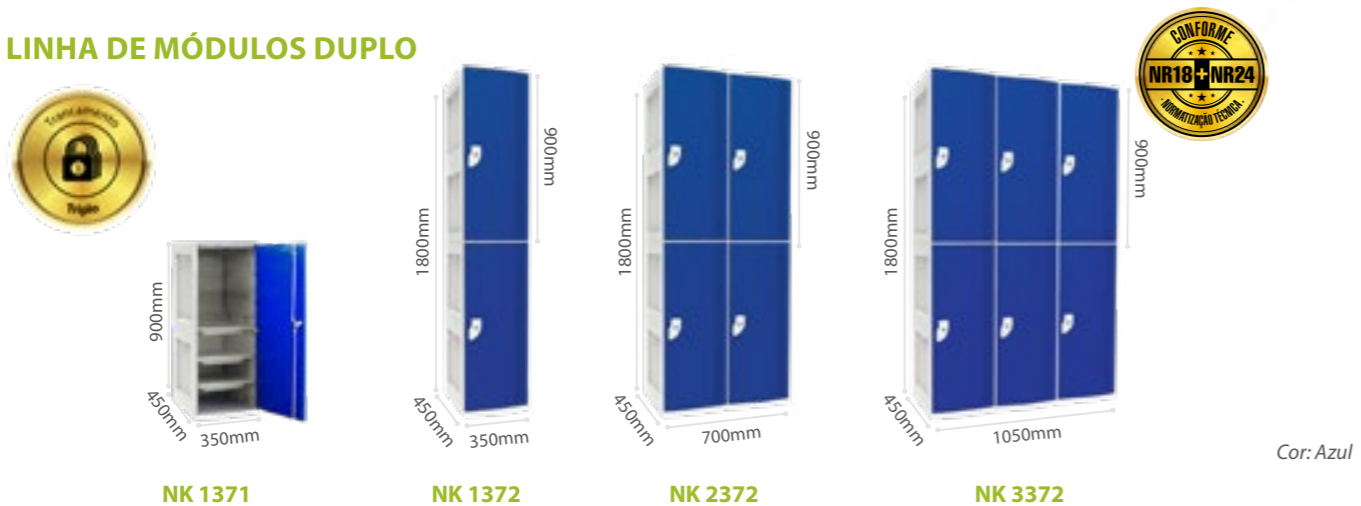

LINHA NR18

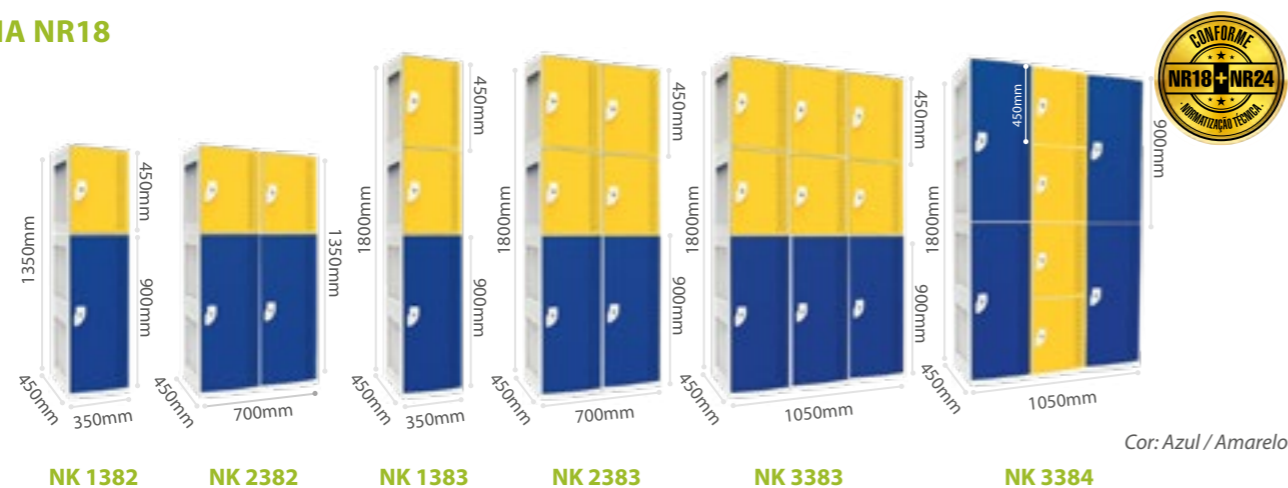

Muito mais cores para o seu ambiente.

(Para Armários da linha de Módulos Duplo, consultar disponibilidade de cores com o vendedor. Podem ocorrer possíveis variações de tonalidade conforme o lote da matéria prima.)

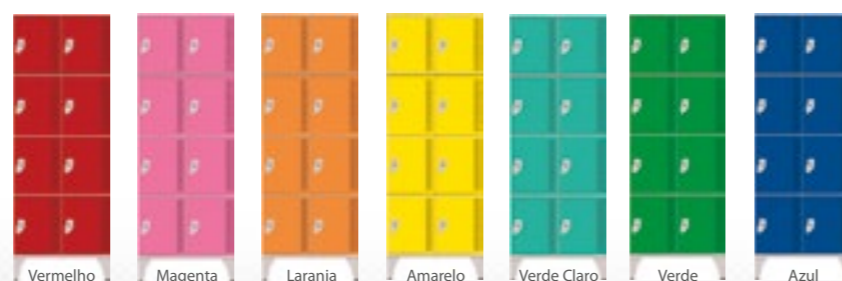

É MAIS SEGURANÇA À SUA ESCOLHA!

Os Armários Plásticos Nilko vem equipados com várias opções de trancamento, que vão desde fechadura padrão com chave até fecho eletrônico. Para os Armários de módulos duplos também está disponível o sistema de trancamento triplo nos padrões com chave e cadeado, proporcionando maior segurança ao usuário.

OPCIONAIS

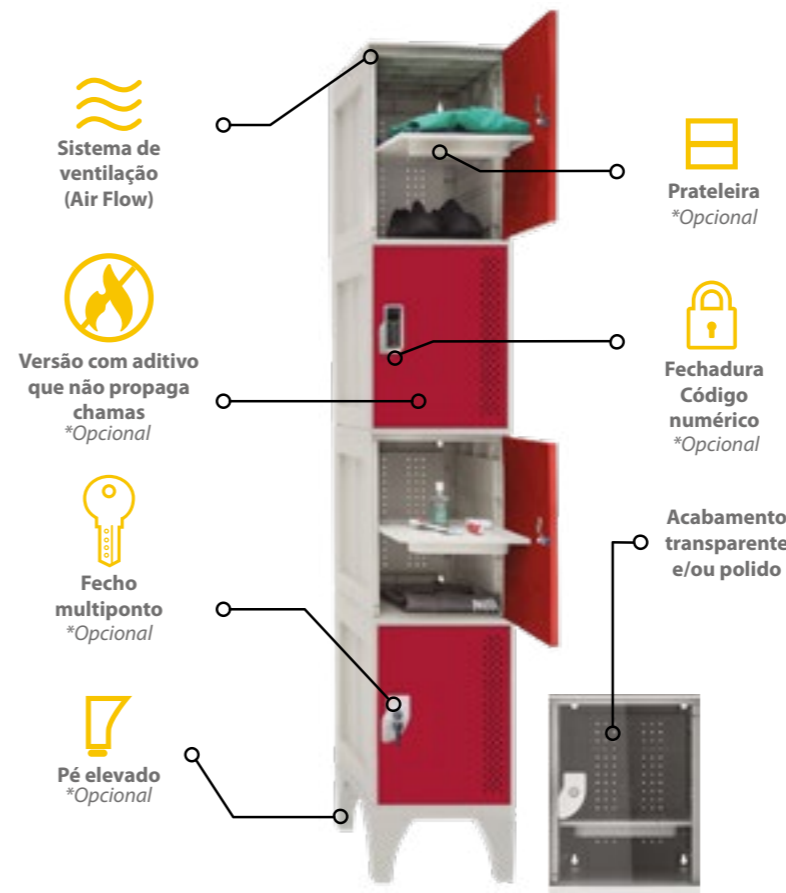

FECHOS DISPONÍVEIS PARA ARMÁRIOS PLÁSTICOS



FLATPACK

A linha de Armários Plásticos Nilko possui um sistema exclusivo de encaixe, fácil de montar transportar e armazenar em uma embalagem compacta.



Além da linha completa de Armários, a Nilko oferece diversos produtos que complementam ambientes, desde recepção de empresas até banheiros e vestiários.

PORTA-CHAVES

Ideal para ambientes que possuem muitas chaves e precisam mantê-las organizadas. Pode ser utilizado para guardar as chaves-reserva ou outros tipos de chaves. Acompanham os chaveiros: parafuso, bucha e as tarjetas numeradas.

NK 3080



Cor: Bege

| Modelo | Dimensões (L x A x P) | Quantidade |
|----------------|-----------------------|------------|
| NK 3020 | 235 x 330 x 70mm | 20 chaves |
| NK 3040 | 395 x 330 x 70mm | 40 chaves |
| NK 3060 | 395 x 540 x 70mm | 60 chaves |
| NK 3080 | 395 x 540 x 70mm | 80 chaves |
| NK 3120 | 560 x 760 x 70mm | 120 chaves |
| NK 3180 | 560 x 760 x 70mm | 180 chaves |

*Consulte a fábrica para configurações diferenciadas.



Chaveiro

Tarjeta numerada

Parafusos e buchas para fixação

LONGARINAS

NK 6112

- Longarina com encosto, braços laterais e intermediário;
- 2 assentos em aço inox;
- Braços e pés em alumínio;
- Base central em liga de alumínio 2,5 milímetros;
- Capacidade por assento: 200kg;
- 1 Ano de Garantia;



NK 6110

- Longarina com encosto, braços laterais e intermediário;
- 3 assentos em aço inox;
- Braços e pés em alumínio;
- Base central em liga de alumínio 2,5 milímetros;
- Capacidade por assento: 200kg;
- 1 Ano de Garantia;

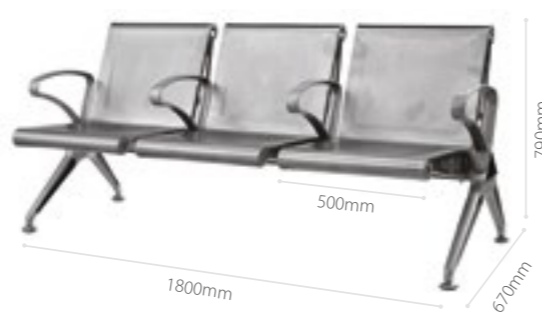

NK 6012

- Longarina com encosto, braços laterais e intermediário;
- 2 assentos em aço inox com estofado e braços / pés em alumínio;
- Base central em liga de alumínio 2,5 milímetros;
- Capacidade por assento: 200kg;
- 1 Ano de Garantia;



NK 6010

- Longarina com encosto, braços laterais e intermediário;
- 3 assentos em aço inox com estofado e braços / pés em alumínio;
- Base central em liga de alumínio 2,5 milímetros;
- Capacidade por assento: 200kg;
- 1 Ano de Garantia;



LINHA DE BANCOS CUBIC

Com várias opções de cores, acabamentos e materiais, as linhas de Bancos Nilko são uma excelente oportunidade para o seu negócio.

NK 1607
(Assento em aço inox)



NK 1606
(Assento em madeira de lei)



BANCO CUBIC BOLD

NK 1609
Assento em madeira ecológica e com estrutura de alumínio reforçada.

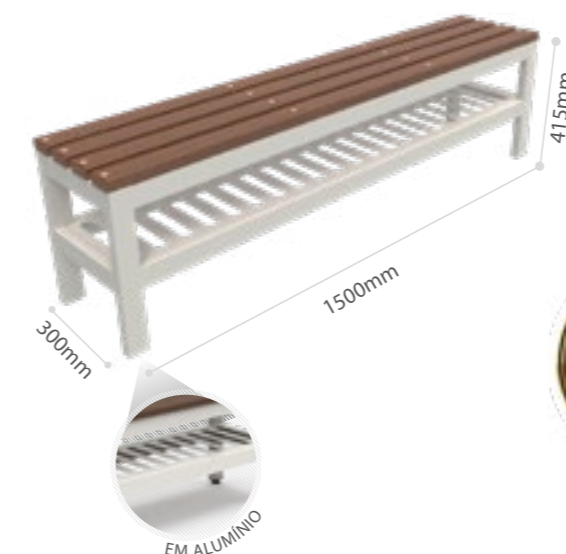

NK 2018
(Banco cabideiro de madeira ecológica)



Resultado de uma composição de madeira e plástico, a madeira ecológica oferece conforto, ótimo acabamento e durabilidade para quem procura bancos e bases elevadas para completar a instalação do vestiário. Além disso, o produto não solta farpas e pode ser utilizado em ambientes externos, pois aceita a aplicação de verniz e não sofre ataque de pragas, como fungos e cupins.

BANCO FIT

NK 1906
(Assento em aço galvanizado)

Design elegante e arrojado com várias opções de cores para combinar com seus armários.

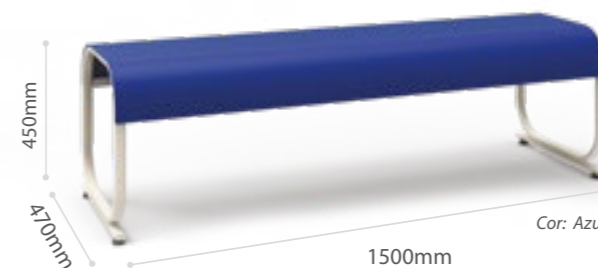



CARRINHOS

Os carrinhos auxiliares são ferramentas fundamentais para facilitar o dia a dia do profissional, por isso disponibilizamos uma linha completa, de acordo com cada necessidade.

ROOM SERVICE
NK 2510



Composto de 2 prateleiras lisas, sem bordas, podendo ser reguláveis em sua altura. Confeccionados em aço inox, hastes laterais em aço e tratamento cromo, possuem sistema de rodízio de 4" com giro de 360°, sendo 2 com freio e 2 sem freio.

| | |
|--------------|----------------|
| Modelo | NK 2510 |
| Largura | 1260mm |
| Altura | 990mm |
| Profundidade | 610mm |

ROOM SERVICE
NK 2511



Composto de 3 prateleiras com bordas de 1cm cada uma, podendo ser reguláveis na altura. Confeccionados em aço inox, hastes laterais e puxador lateral confeccionado em aço e tratamento cromo, possuem sistema de rodízio de 4" com giro de 360°, sendo 2 com freio e 2 sem freio.

| | |
|--------------|----------------|
| Modelo | NK 2511 |
| Largura | 762mm |
| Altura | 812mm |
| Profundidade | 457mm |

TOOL BOX
NK 2520



Ideal para guardar e transportar peças e ferramentas com segurança, o carrinho Tool Box é fabricado em aço galvanizado. Possui 5 gavetas com corrediças telescópicas com capacidade para 30kg por gaveta. Ainda conta com um sistema de segurança que permite abrir uma gaveta por vez, evitando tombamentos.

| | | | |
|--------------|----------------|--------------------------|----------------|
| Modelo | NK 2520 | NK 2530 / NK 2531 | NK 2540 |
| Largura | 700mm | 700mm | 765mm |
| Altura | 980mm | 980mm | 1040mm |
| Profundidade | 540mm | 540mm | 500mm |

MEDICAL
NK 2530
(Sem acessórios)



Nesta foto NK 2531 com acessórios.
(Suporte desfibrilador / suporte soro / tábua massagem cardíaca / lixeira / suporte para cilindro de O2)
Carrinho de uso hospitalar com tampo em aço inox pintado. Possui sistema de lacre para controle de psicotrópicos, puxador lateral e rodízios de 4" antipoeira com giro de 360° e trava de fácil acionamento. Gavetas com divisões internas móveis.

NK 2531
(Com acessórios)

POWER CART
NK 2540



Com capacidade para armazenar, transportar e carregar 30 tablets com praticidade, mobilidade e segurança. Possui rodízios giratórios de 2" com giro de 360°, sendo 2 com freio e 2 sem freio. Integração elétrica conforme a Norma NBR 5410 (sistema de proteção contra surtos e choques).

ESTANTES

As Estantes Nilko são produzidas em aço galvanizado, pintura antimicrobiana e bactericida (nanotecnologia) e livre de arestas cortantes. Possuem sistemas de encaixe ou regulagem que aproveitam o peso em cima da prateleira para dar maior fixação. Permitem a regulagem das alturas em vários níveis de acordo com a necessidade do usuário.

NK 2101



- Capacidade de carga: 60kg por prateleira;
- Padrão com 3 prateleiras encaixadas e reguláveis de 50 em 50mm;
- Colunas reforçadas em L;
- Padrão de cor: Bege ou Preto;
- Possui pés niveladores.

Cor: Bege

NK 2102



- Capacidade de carga: 50kg por prateleira;
- Prateleiras com alturas reguláveis através de parafusos de 70 em 70mm;
- Colunas reforçadas em L;
- Padrão de cor: Bege ou Preto;
- Possui pés niveladores.

Cor: Preto

ESTANTE ROBUSTA
NK 2104



- Capacidade de 400 kg por prateleira, armazenar as cargas mais pesadas na prateleira inferior.
- Distribuir uniformemente o peso entre as prateleiras.
- Estante com 4 prateleiras reguláveis de 50 em 50mm
- Colunas e grades reforçadas
- Padrão de cor: Bege ou Preto

Cor: Preto

ESTANTE MULTIUSO
NK 2105



A Estante Multiuso tem prateleiras ideais para armazenar materiais e produtos que possam ficar expostos, facilitando assim a movimentação, limpeza e armazenamento.
Padrão de cor: Bege ou Preto
* Podem ser fabricados nos mesmos modelos da linha Armários Multiuso.

Cor: Bege



LIXEIRAS

Fazer o descarte correto do lixo agora ficou mais fácil, usando as Lixeiras desenvolvidas e fabricadas pela Nilko. Uma maneira inteligente de manter o ambiente limpo e livre de odores desagradáveis.

NK 2001
(Simples - 100 litros)



Cor: Amarelo

NK 2002
(Dupla - 200 litros)



Cor: Azul

NK 2003
(Simples - 50 litros)



Cor: Vermelho

Lixeira simples fabricada em aço inox ou galvanizado com pintura, que garante maior proteção contra oxidação. Ideal para praças de alimentação. Possui puxador frontal na porta, sem uso de chave, que possibilita a fácil retirada dos materiais.
(Acompanha cuba de coleta fabricada em fibra de vidro).

Lixeira dupla fabricada em aço inox ou galvanizado com pintura, que garante maior proteção contra oxidação. Ideal para praças de alimentação, podendo ser usada para separação correta do lixo. Possui puxador frontal na porta, sem uso de chave, que possibilita a fácil retirada dos materiais.
(Acompanha cuba de coleta fabricada em fibra de vidro).

Lixeira simples fabricada em aço inox ou galvanizado com pintura, que garante maior proteção contra oxidação. Ideal para qualquer tipo de ambiente. Não possui porta, tendo o sistema de retirada puxando o saco de lixo pela parte superior.

| Modelo | NK 2001 | NK 2002 | NK 2003 |
|--------------|---------|---------|---------|
| Largura | 500mm | 1000mm | 300mm |
| Altura | 1080mm | 1080mm | 600mm |
| Profundidade | 450mm | 450mm | 300mm |

ACESSÓRIOS EM INOX PARA BANHEIROS E VESTIÁRIOS

A linha de Acessórios em Inox conta com as melhores soluções para vestiários e banheiros com um design sofisticado.

NK 6006

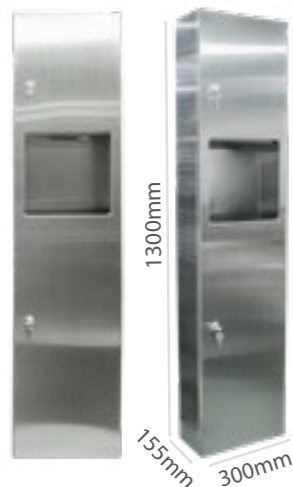

PAPELEIRA COM LIXEIRA DE PAREDE

Capacidade de 18 litros, fabricada em aço inox, projetada para fixar diretamente na parede. Parafusos e buchas acompanham o produto.

NK 6005



PAPELEIRA COM LIXEIRA PARA EMBUTIR

Capacidade de 22 litros, fabricada em aço inox e projetada para embutir na parede. Inteiramente soldado, cantos com dobras livres de arestas cortantes.

NK 6004



PAPELEIRA DE EMBUTIR

Fabricada em aço inox, totalmente soldada, projetada para embutir em alvenaria, gesso, painel de madeira ou outros materiais. Resistente a corrosão.

NK 6003



CABIDEIRO COM TOALHEIRO

Fabricado em aço inox com acabamento cromado, projetado para ser fixado diretamente na parede. Com 6 ganchos permitem a utilização para diferentes situações.



ABRIGO PARA EXTINTOR

O Abrigo para Extintor Nilko oferece um design ideal para fornecer o melhor acabamento nos mais diversos ambientes. Possui uma vista em acrílico que possibilita visualizar o extintor armazenado, além do sistema de fácil abertura em casos de emergência.

NK 1731

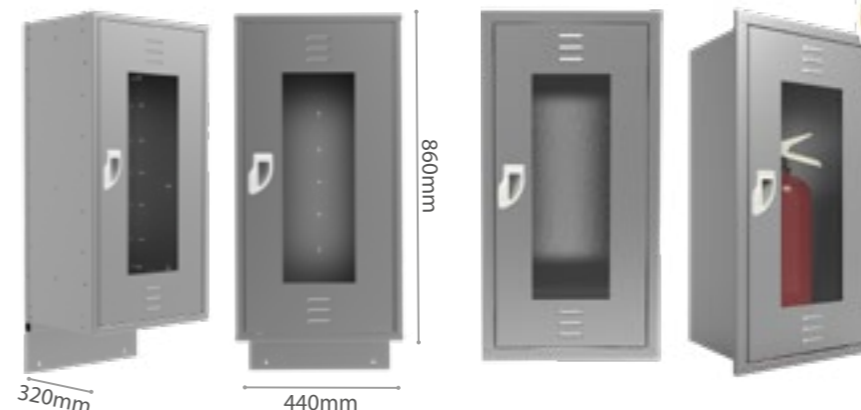

VERSÃO DE EMBUTIR EM PAREDE



Nesta instalação: NK 1731

ESTRADOS PLÁSTICOS

Fabricados em PEAD (Polietileno de Alta densidade) 100% Reciclável. Suporta temperaturas de até - 40 ° C, produto ideal para vários ambientes, como por exemplo câmaras frias, vestiários de clubes, academias, etc. Sua estrutura modular permite uma montagem limpa, rápida, versátil e higiênica, pois reduz o contato do usuário com fungos e bactérias alojadas na superfície destes locais.

NK 1220

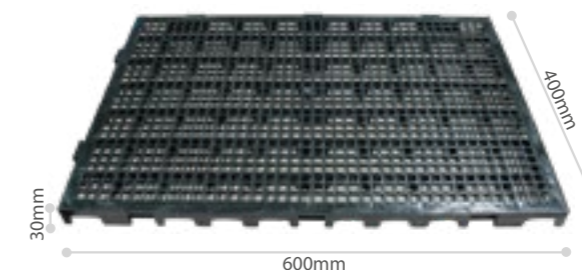

CORES DISPONÍVEIS

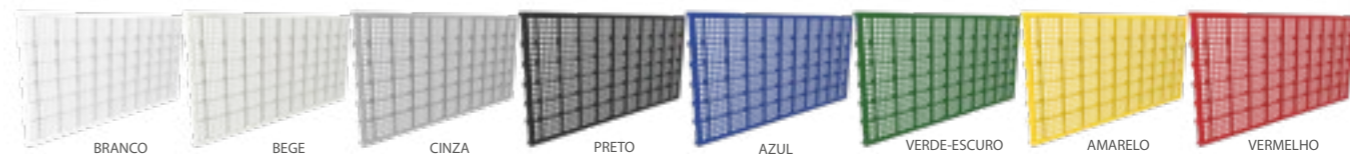

Cor nesta instalação: Armários - Azul / Estrado Plástico - Amarelo

Qualquer que seja a sua ideia ou necessidade, a Nilko produz a solução ideal. Desenvolvemos o projeto sob medida para o seu espaço sem cobrar nada por isso.

PROJETOS PERSONALIZADOS



NK 4540

Armário 8 portas com conexão USB para carregador de celular, visor de policarbonato e fecho eletrônico. Acabamento externo em impressão UV personalizada.



NK 4646

Armário com portas e laterais perfuradas (perfuração quadrada 30x30), fechadura e chave-padrão, atendendo às normas NR18 + NR24.

ARMÁRIOS ESPECIAIS

Há mais de 30 anos executando projetos personalizados para nossos clientes, contamos com uma área de engenharia preparada para atender às mais diversas demandas.

NK 084276



Armário com suporte especial para EPIs (luvas, jaquetas e botas) desenvolvido para indústria frigorífica.

NK 087551



Armário com compartimento interno para guardar com segurança pertences pessoais de valor.

NK 085841



Gaveteiro com divisórias criadas para armazenar documentos bancários.



PROJETOS DE LAYOUTS PERSONALIZADOS

Mesmo antes de seu vestiário ou ambiente estar pronto com os Armários Nilko, você tem condições de visualizá-lo com antecedência, utilizando nossa ferramenta para elaboração de layout. Com ela fica mais fácil idealizar a disposição dos produtos e dos espaços em seu ambiente.



Antes da Nilko



Depois da Nilko



Nesta instalação: NK 3304 + NK 1510 + NK 1608. Cor: Azul Fluorescente



Projeto-layout Nilko



Foto da instalação final

Nesta instalação: NK3302 + NK 3305. Cor: Vermelho e Bege

Garantia

- 01 - A Nilko Armários oferece garantia dos produtos contra defeitos de fabricação e efeitos iniciais de corrosão pelo período de 5 (cinco) anos.
- 02 - Para os Armários de Aço, a garantia de 5 (cinco) anos somente será válida se comprovada a instalação com os pés elevados em aço inox ou bases elevadas.
- 03 - A garantia de fecheros é de 01 (um) ano.
- 04 - A garantia não cobre:
 - Peças desgastadas pelo uso normal/natural ou por má utilização;
 - Diferenças de tonalidades provenientes de exposição ao sol, calor, frio e luminosidade do ambiente não estão cobertas por essa garantia.
- 05 - Para limpeza dos Armários recomendamos a utilização de produtos não abrasivos.
- 06 - Para ambientes insalubres, de alta umidade ou salinidade, recomendamos a utilização dos Armários Plásticos Nilko.
- 07 - Para acesso ao Termo de Garantia completo, entre em contato com um dos nossos vendedores em sua região. Você pode encontrá-los no site www.nilko.com.br/armarios/nossos-vendedores/



■ Nilko Armários

Rua Apucarana, 516 - Pinhais, Paraná | CEP: 83324-450
Fone: 55 (41) 3661-1800 - Fax 55 (41) 3661-1820

- SAC 0800 645 1801
- nilko.com.br/armarios
- armarios@nilko.com.br

 /nilkoarmarios  @nilkoarmarios  (41) 99225-2745



VISA



Nilko

...qualität und design



Unidade Fabril 1

Rua Apucarana, 516 – Emiliano Pernetá
Pinhais - PR | CEP: 83324-450

Unidade Fabril 2

Rua Alto Paraná, 1453 – Emiliano Pernetá
Pinhais - PR | CEP: 83324-380

Unidade Fabril 3

Rua José Caetano de Oliveira, 843 - Distrito Industrial
Palmeira - PR | CEP: 84130-000



Utilize o nosso
QR Code para
obter mais
informações
sobre nossos
produtos em
nosso site.

Lote: 1/2020

Adquira seus armários
com o cartão BNDES



www.bndes.gov.br

